

---

# GADV-Lösung „Smartwatch-Alarmierung“

---

GADV mbH

Schafgasse 3  
D-71032 Böblingen  
[www.gadv.de](http://www.gadv.de)

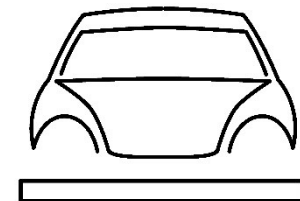
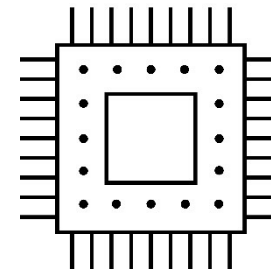
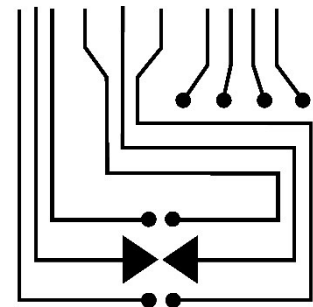
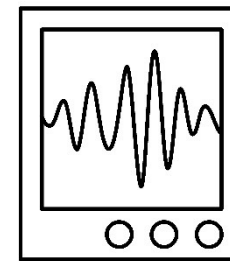

**GADV**  
software & technology



## Ihre Ziele

- Hoher Produktions-Output bei hoher Qualität und niedrigen Kosten
- Schnelle Reaktion bei Störungen
- Vermeidung von Anlagen-Stillständen

## Ihre Herausforderungen

- Anlagen und Maschinen räumlich verteilt
- Begrenzte Anzahl an Instandhaltungs-Mitarbeitern je Schicht
- Nach Störungseintritt: sofortige Meldung an das Instandhaltung-Team mit der richtigen Information (Anlage, Symptom) für den richtigen Mitarbeiter

**unter hohem Kosten- und Zeitdruck !**

## Wir helfen Ihnen ...

- Alarmierung per Smartwatch, Smartphone oder Tablet
- Anbindung an Ihre IT-Infrastruktur und Anlage
- Reporting und Auswertung



## Ihr Nutzen

- Steigerung der Produktivität
- Höhere Flexibilität auf Anforderungen
- Robustere Prozessabläufe
- Verbesserte Qualität
- Rückverfolgbarkeit / Nachweisbarkeit

„Time to Quality“

## Anwendungsfall:

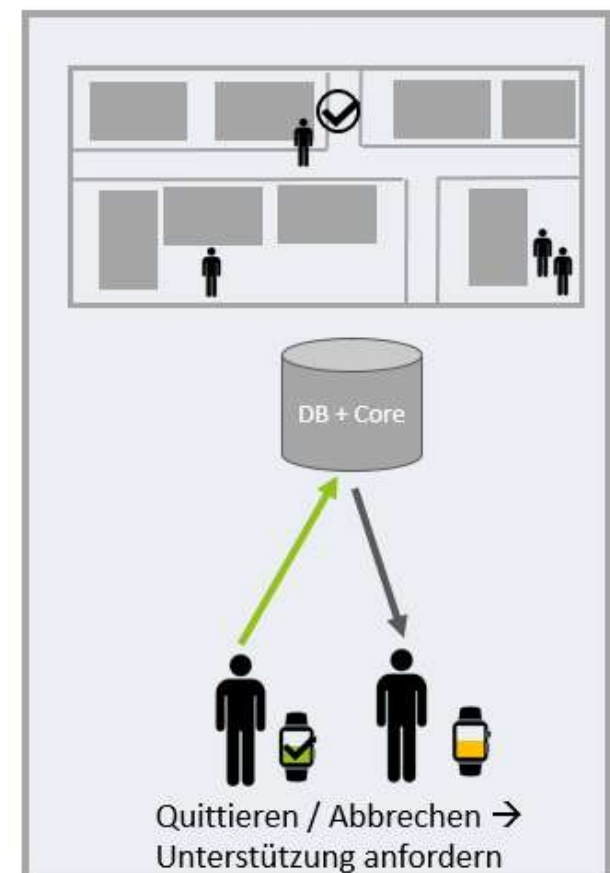
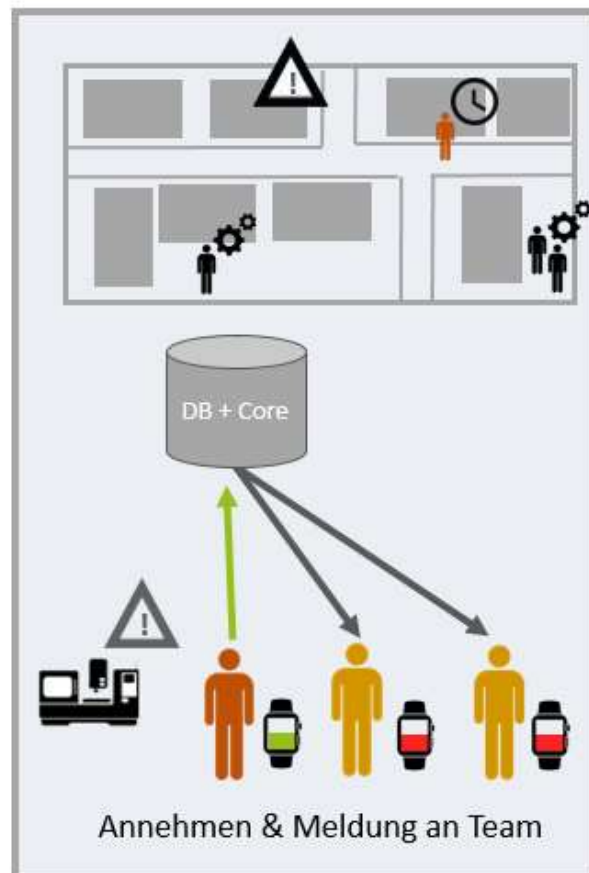
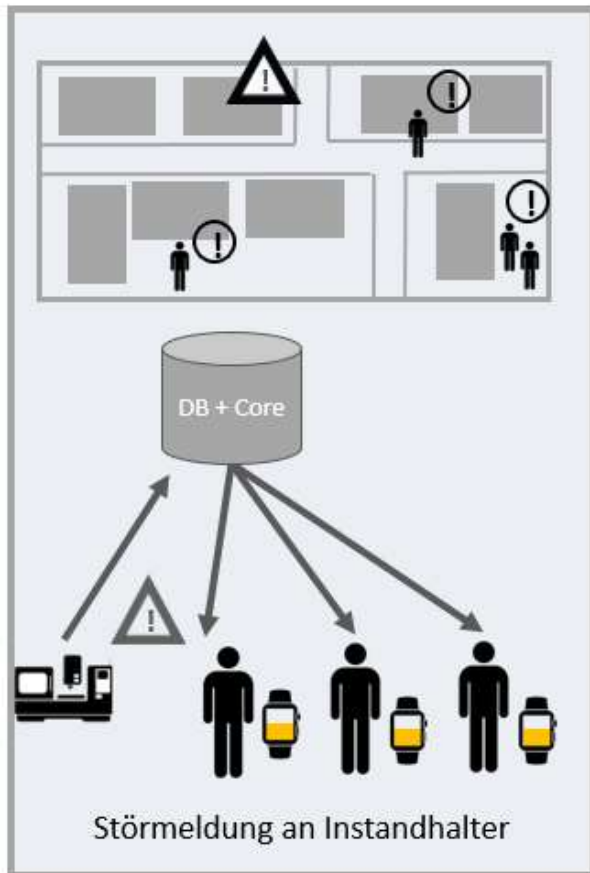



## Pilot-Einsatz Smartwatch-Alarmierung in der Montage

Einsatzbedingungen:

8 Mitarbeiter

2 Montageanlagen

Dreischichtbetrieb

Ergebnis:

Begeisterte Nutzer

Begeisternde Zahlen



**Einsparung:  
100h pro Maschine pro Jahr**



# GADV

---

## **Kontakt**

GADV mbH  
Schafgasse 3  
D-71032 Böblingen

Telefon: 07031/7196-0

Smartwatch Alarmierung  
e-mail: [i40-services@gadv.de](mailto:i40-services@gadv.de)